

Oppdatert dato:

Februar 2017

P.J

Miljø

BFS AS arbeider
kontinuerlig for å
ivareta gjeldende
miljøkrav i
produksjon og
gjenvinning av våre
produkter. BFS AS
er medlem i Grønt
Punkt Norge AS.



MAGNETLÅSER OG BRACKETTER BFS SL 220 T Art.nr. 100269

PRODUKTSPEKIFIKASJONER

BFS SL 220 T

BRUKSOMRÅDE

BFS SL 220 T er en elektromagnetisk lås med 500 kg. holdekraft, låst/ulåst indikasjon, tilbakemelding og tidsforsinkelser.

EGENSKAPER

- Rustfri utførelse
- Tilbakemelding NO og NC
- Tidsforsinkelse: 0, 3, 5 eller 9 sekunder
- 12 eller 24 V/DC.
- Strømforbruk: 12 V/DC : 500mA og 24V/DC : 250mA
- Mål: 267mm x 67mm x 41mm

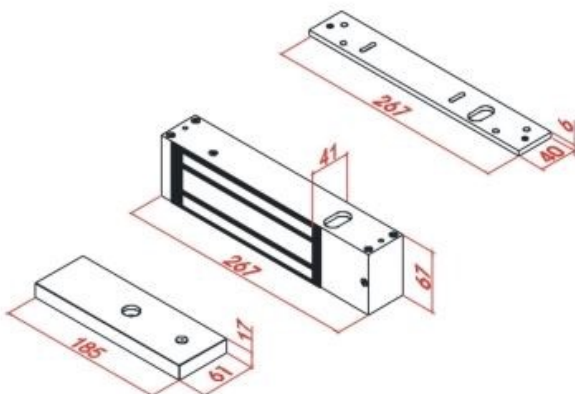

Katalogkode:
2 - 4 - 9